



Junior Férfi Kard Csapat OB 2021. 05. 30.



Főbíró: Gergáczy László UTE

Számítógépes főbíró: Fodor Gábor

Versenyorvos: Dr Pálházy Tímea

Versenybírák:

- Fodor Kende Metropolis
- Nagy Martin Vasas SC
- Kozmanovics Gábor UTE
- Kossuth Bálint UTE
- Puy Sebestyén Budapest MTK
- Pech Miklós Budapest MTK
- Kovács István Budapest MTK

Junior Férfi Kard Csapat Magyar Bajnokság

oldal 1/2

2021. 05. 30.

Vasas SC

Csapat (jelen, vívó sorszama szerint - 11 csapat)



| rang | rh. | név | egyesül | zászló |
|------|------------|--|---------|---|
| 1 | 12 (2 3 7) | UTE FRÖHLICH Bálint KAISER Balázs NAGY Kristóf URBÁN Tamás Etele | UTE |  |
| 2 | #### | BHSE ENGELBRECHT Patrik FEKETE-KOVÁCS Mát HORVÁTH Gergő PINTÉR Levente | BHSE |  |
| 3 | #### | VASAS BÍRÓ Hugó MÁTTYUS Sebestyén SZÁNTÓ Zoltán VIGH Benedek | VASAS |  |
| 4 | #### | BVSC AVARKESZI Dániel ONDRÍK Konrád PETRUCZ Mirkó TÓTH Patrik | BVSC |  |
| 5 | #### | KVSE BAAKEN Mátyás BAAKEN Solt PÉCH Kornél SZABÓ Márton | KVSE |  |
| 6 | #### | TFSE HANZÉLY Zsombor KATUS Donát TÓTH Bertalan VAJDA Oszkár | TFSE |  |
| 7 | #### | BVSC 2 GASZNER Ádám GODÓ Frigyes András KOMLÓ Márton PAPP Zsadány | BVSC |  |
| 8 | #### | VASAS 2 BÍRÓ Huba DALLOS Benedek HUNYADY Dániel KIS-TAMÁS Bence | VASAS |  |
| 9 | #### | INTERFENCING DSC BÁNYAY Endre Marcell K SZABÓ Mátyás KOC SIS Márton SÁPI Vince | INTERF |  |

Junior Férfi Kard Csapat Magyar Bajnokság

2021. 05. 30.

Vasas SC

Csapat (jelen, vívó sorszama szerint - 11 csapat)

| rang | rh. | név | egyesül | zászló |
|------|------|---|---------|---|
| 10 | #### | GEAC KARÁCSONY Márton KECSKEMÉTI Áron KISS Benedek LENDVAI Dániel | GEAC |  |
| 11 | #### | NTE 1866 KISS Gergely TÓTH REGŐS Bence ZADRAVECZ Máté | NTE 18 |  |

2021. 05. 30.

Vasas SC

Verseny lebonyolítása

Direkt kiesés : 11 csapat

Main tableau

Tableau for 9th place

Tableau for 13th place

Match for 15th place

Match for 11th place

Tableau for 5th place

Match for 7th place

Match for 3rd place

Junior Férfi Kard Csapat Magyar Bajnokság

2021. 05. 30.

Vasas SC

Tableau of 16

Tableau of 8

Elődöntő

Döntő

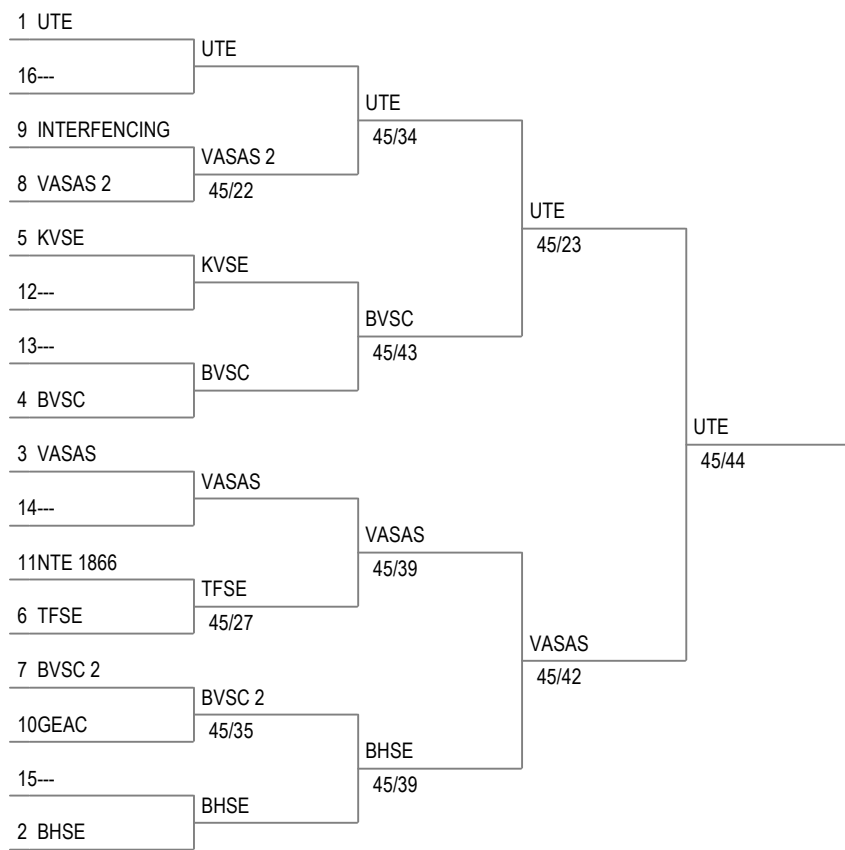

Junior Férfi Kard Csapat Magyar Bajnokság

2021. 05. 30.

Vasas SC

Tableau 9-16 of 8

Tableau 9-16 of 4

9. hely

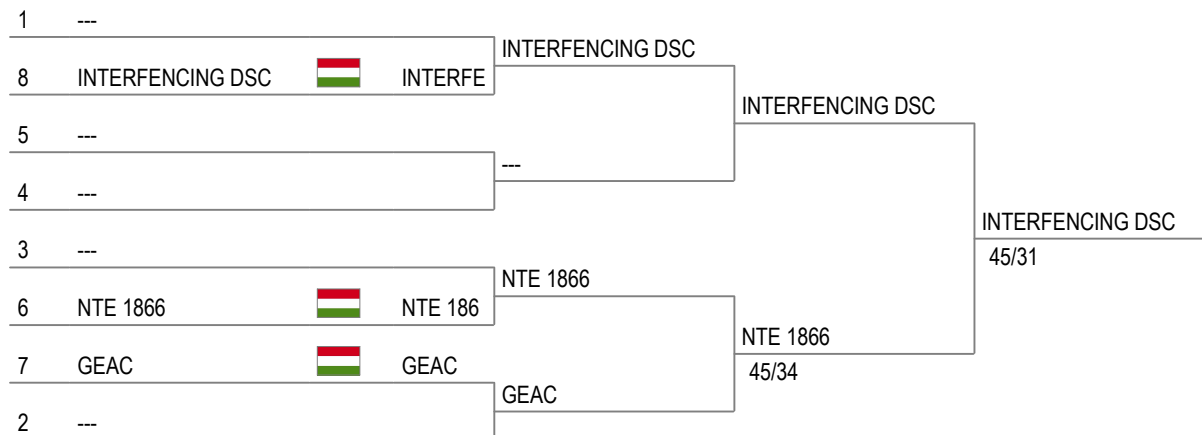

2021. 05. 30.

Vasas SC

11. hely

| | | | | | |
|---|------|---|------|------|--|
| 1 | -- | | | | |
| 2 | GEAC |  | GEAC | GEAC | |





Junior Férfi Kard Csapat Magyar Bajnokság

2021. 05. 30.

Vasas SC

Tableau 5-8 of 4

5. hely

| | | | | | |
|---|---------|---|-------|------------------|------------------|
| 1 | VASAS 2 |  | VASAS | | |
| 4 | KVSE |  | KVSE | VASAS 2 45/40 | |
| 3 | TFSE |  | TFSE | | VASAS 2 45/42 |
| 2 | BVSC 2 |  | BVSC | TFSE 45/36 | |

Junior Férfi Kard Csapat Magyar Bajnokság

2021. 05. 30.

Vasas SC

7. hely

| | | | | |
|---|--------|---|------|---------------|
| 1 | KVSE |  | KVSE | |
| 2 | BVSC 2 |  | BVSC | KVSE 45/44 |

Junior Férfi Kard Csapat Magyar Bajnokság

2021. 05. 30.

Vasas SC

Harmadik hely

| | | | | |
|---|------|---|------|---------------|
| 1 | BVSC |  | BVSC | BHSE 45/37 |
| 2 | BHSE |  | BHSE | |

Junior Férfi Kard Csapat Magyar Bajnokság

oldal 1/2

2021. 05. 30.

Vasas SC

Végeredmény (ranglistahely szerint - 11 csapat)

| rang | név | zászló | egyesül | állapot |
|------|--|---|---------|---------|
| 1 | UTE FRÖHLICH Bálint KAISER Balázs NAGY Kristóf URBÁN Tamás Etel |  | UTE | |
| 2 | VASAS BÍRÓ Hugó MÁTTYUS Sebesty SZÁNTÓ Zoltán VIGH Benedek |  | VASAS | |
| 3 | BHSE ENGELBRECHT Pa FEKETE-KOVÁCS HORVÁTH Gergő PINTÉR Levente |  | BHSE | |
| 4 | BVSC AVARKESZI Dániel ONDRÍK Konrád PETRUCZ Mirkó TÓTH Patrik |  | BVSC | |
| 5 | VASAS 2 BÍRÓ Huba DALLOS Benedek HUNYADY Dániel KIS-TAMÁS Bence |  | VASAS | |
| 6 | TFSE HANZÉLY Zsombor KATUS Donát TÓTH Bertalan VAJDA Oszkár |  | TFSE | |
| 7 | KVSE BAAKEN Mátyás BAAKEN Solt PÉCH Kornél SZABÓ Márton |  | KVSE | |
| 8 | BVSC 2 GASZNER Ádám GODÓ Frigyes Andr KOMLÓ Márton PAPP Zsadány |  | BVSC | |
| 9 | INTERFENCING DSC BÁNYAY Endre Mar K SZABÓ Mátyás KOC SIS Márton SÁPI Vince |  | INTERF | |

Junior Férfi Kard Csapat Magyar Bajnokság

2021. 05. 30.

Vasas SC

Végeredmény (ranglistahely szerint - 11 csapat)

| rang | név | zászló | egyesül | állapot |
|------|--|---|---------|---------|
| 10 | NTE 1866 KISS Gergely TÓTH REGŐS Benc ZADRAVECZ Máté |  | NTE 18 | |
| 11 | GEAC KARÁCSONY Márto KECSKEMÉTI Áron KISS Benedek LENDVAI Dániel |  | GEAC | |



2021. 05. 30.

Vasas SC

Tableau of 16

 VASAS 2 45/22 INTERFENCING DSC 

| VASAS 2 | Találat | Pontok | Pontok | Találat | INTERFENCING DSC |
|-----------------|---------|--------|--------|---------|----------------------|
| KIS-TAMÁS Bence | 5 | 5 | 2 | 2 | BÁNYAY Endre Marcell |
| BÍRÓ Huba | 5 | 10 | 6 | 4 | SÁPI Vince |
| DALLOS Benedek | 5 | 15 | 7 | 1 | KOCSIS Márton |
| KIS-TAMÁS Bence | 5 | 20 | 9 | 2 | SÁPI Vince |
| DALLOS Benedek | 5 | 25 | 11 | 2 | BÁNYAY Endre Marcell |
| BÍRÓ Huba | 5 | 30 | 12 | 1 | KOCSIS Márton |
| DALLOS Benedek | 5 | 35 | 18 | 6 | SÁPI Vince |
| KIS-TAMÁS Bence | 5 | 40 | 21 | 3 | KOCSIS Márton |
| BÍRÓ Huba | 5 | 45 | 22 | 1 | BÁNYAY Endre Marcell |



 TFSE 45/27 NTE 1866 

| TFSE | Találat | Pontok | Pontok | Találat | NTE 1866 |
|-----------------|---------|--------|--------|---------|------------------|
| VAJDA Oszkár | 5 | 5 | 1 | 1 | KISS Gergely |
| HANZÉLY Zsombor | 5 | 10 | 2 | 1 | ZADRAVECZ Máté |
| TÓTH Bertalan | 5 | 15 | 4 | 2 | TÓTH REGŐS Bence |
| HANZÉLY Zsombor | 5 | 20 | 10 | 6 | KISS Gergely |
| VAJDA Oszkár | 5 | 25 | 13 | 3 | TÓTH REGŐS Bence |
| TÓTH Bertalan | 5 | 30 | 17 | 4 | ZADRAVECZ Máté |
| HANZÉLY Zsombor | 5 | 35 | 19 | 2 | TÓTH REGŐS Bence |
| TÓTH Bertalan | 5 | 40 | 21 | 2 | KISS Gergely |
| R) KATUS Donát | 5 | 45 | 27 | 6 | ZADRAVECZ Máté |

2021. 05. 30.

Vasas SC

Tableau of 16



 GEAC 35/45 BVSC 2 

| GEAC | Találat | Pontok | Pontok | Találat | BVSC 2 |
|------------------|---------|--------|--------|---------|---------------------|
| KISS Benedek | 2 | 2 | 5 | 5 | GASZNER Ádám |
| KECSKEMÉTI Áron | 4 | 6 | 10 | 5 | PAPP Zsadány |
| KARÁCSONY Márton | 1 | 7 | 15 | 5 | GODÓ Frigyes András |
| KISS Benedek | 8 | 15 | 20 | 5 | PAPP Zsadány |
| KARÁCSONY Márton | 2 | 17 | 25 | 5 | GASZNER Ádám |
| KECSKEMÉTI Áron | 2 | 19 | 30 | 5 | GODÓ Frigyes András |
| KARÁCSONY Márton | 3 | 22 | 35 | 5 | PAPP Zsadány |
| KISS Benedek | 4 | 26 | 40 | 5 | GODÓ Frigyes András |
| KECSKEMÉTI Áron | 9 | 35 | 45 | 5 | GASZNER Ádám |



2021. 05. 30.

Vasas SC

Tableau of 8

 VASAS 2 34/45 UTE 

| VASAS 2 | Találat | Pontok | Pontok | Találat | UTE |
|-----------------|---------|--------|--------|---------|-------------------|
| KIS-TAMÁS Bence | 0 | 0 | 5 | 5 | URBÁN Tamás Etele |
| BÍRÓ Huba | 6 | 6 | 10 | 5 | FRÖHLICH Bálint |
| DALLOS Benedek | 3 | 9 | 15 | 5 | KAISER Balázs |
| KIS-TAMÁS Bence | 5 | 14 | 20 | 5 | R) NAGY Kristóf |
| DALLOS Benedek | 4 | 18 | 25 | 5 | URBÁN Tamás Etele |
| BÍRÓ Huba | 10 | 28 | 30 | 5 | KAISER Balázs |
| DALLOS Benedek | 4 | 32 | 35 | 5 | R) NAGY Kristóf |
| KIS-TAMÁS Bence | 0 | 32 | 40 | 5 | KAISER Balázs |
| BÍRÓ Huba | 2 | 34 | 45 | 5 | URBÁN Tamás Etele |



 BVSC 45/43 KVSE 

| BVSC | Találat | Pontok | Pontok | Találat | KVSE |
|---------------|---------|--------|--------|---------|---------------|
| ONDRIK Konrád | 5 | 5 | 2 | 2 | SZABÓ Márton |
| PETRUCZ Mirkó | 5 | 10 | 6 | 4 | BAAKEN Mátyás |
| TÓTH Patrik | 5 | 15 | 8 | 2 | BAAKEN Solt |
| PETRUCZ Mirkó | 5 | 20 | 13 | 5 | SZABÓ Márton |
| ONDRIK Konrád | 5 | 25 | 17 | 4 | BAAKEN Solt |
| TÓTH Patrik | 5 | 30 | 27 | 10 | BAAKEN Mátyás |
| PETRUCZ Mirkó | 5 | 35 | 30 | 3 | BAAKEN Solt |
| TÓTH Patrik | 5 | 40 | 39 | 9 | SZABÓ Márton |
| ONDRIK Konrád | 5 | 45 | 43 | 4 | BAAKEN Mátyás |



2021. 05. 30.

Vasas SC

Tableau of 8

 TFSE 39/45 VASAS 

| TFSE | Találat | Pontok | Pontok | Találat | VASAS |
|-----------------|---------|--------|--------|---------|-------------------|
| TÓTH Bertalan | 5 | 5 | 3 | 3 | BÍRÓ Hugó |
| KATUS Donát | 5 | 10 | 6 | 3 | VIGH Benedek |
| HANZÉLY Zsombor | 5 | 15 | 11 | 5 | MÁTTYUS Sebestyén |
| KATUS Donát | 5 | 20 | 16 | 5 | BÍRÓ Hugó |
| TÓTH Bertalan | 5 | 25 | 19 | 3 | MÁTTYUS Sebestyén |
| HANZÉLY Zsombor | 4 | 29 | 30 | 11 | VIGH Benedek |
| KATUS Donát | 4 | 33 | 35 | 5 | R) SZÁNTÓ Zoltán |
| R) VAJDA Oszkár | 3 | 36 | 40 | 5 | BÍRÓ Hugó |
| TÓTH Bertalan | 3 | 39 | 45 | 5 | VIGH Benedek |



 BHSE 45/39 BVSC 2 

| BHSE | Találat | Pontok | Pontok | Találat | BVSC 2 |
|--------------------|---------|--------|--------|---------|---------------------|
| PINTÉR Levente | 5 | 5 | 1 | 1 | GASZNER Ádám |
| HORVÁTH Gergő | 5 | 10 | 6 | 5 | PAPP Zsádány |
| FEKETE-KOVÁCS Máté | 5 | 15 | 6 | 0 | GODÓ Frigyes András |
| PINTÉR Levente | 5 | 20 | 9 | 3 | PAPP Zsádány |
| FEKETE-KOVÁCS Máté | 5 | 25 | 17 | 8 | GASZNER Ádám |
| HORVÁTH Gergő | 5 | 30 | 20 | 3 | R) KOMLÓ Márton |
| FEKETE-KOVÁCS Máté | 5 | 35 | 34 | 14 | PAPP Zsádány |
| PINTÉR Levente | 5 | 40 | 32 | 0 | R) KOMLÓ Márton |
| HORVÁTH Gergő | 5 | 45 | 39 | 7 | GASZNER Ádám |



2021. 05. 30.

Vasas SC

Elődöntő

 BVSC 23/45 UTE 

| BVSC | Találat | Pontok | Pontok | Találat | UTE |
|---------------------|---------|--------|--------|---------|-------------------|
| ONDRIK Konrád | 4 | 4 | 5 | 5 | NAGY Kristóf |
| TÓTH Patrik | 1 | 5 | 10 | 5 | URBÁN Tamás Etele |
| PETRUCZ Mirkó | 4 | 9 | 15 | 5 | KAISER Balázs |
| R) AVARKESZI Dániel | 3 | 12 | 20 | 5 | NAGY Kristóf |
| ONDRIK Konrád | 3 | 15 | 25 | 5 | KAISER Balázs |
| PETRUCZ Mirkó | 2 | 17 | 30 | 5 | URBÁN Tamás Etele |
| R) AVARKESZI Dániel | 0 | 17 | 35 | 5 | KAISER Balázs |
| PETRUCZ Mirkó | 3 | 20 | 40 | 5 | NAGY Kristóf |
| ONDRIK Konrád | 3 | 23 | 45 | 5 | URBÁN Tamás Etele |

 BHSE 42/45 VASAS 



| BHSE | Találat | Pontok | Pontok | Találat | VASAS |
|--------------------|---------|--------|--------|---------|----------------------|
| PINTÉR Levente | 1 | 1 | 5 | 5 | VIGH Benedek |
| HORVÁTH Gergő | 5 | 6 | 10 | 5 | SZÁNTÓ Zoltán |
| FEKETE-KOVÁCS Máté | 4 | 10 | 15 | 5 | BÍRÓ Hugó |
| PINTÉR Levente | 10 | 20 | 19 | 4 | SZÁNTÓ Zoltán |
| FEKETE-KOVÁCS Máté | 4 | 24 | 25 | 6 | VIGH Benedek |
| HORVÁTH Gergő | 2 | 26 | 30 | 5 | BÍRÓ Hugó |
| FEKETE-KOVÁCS Máté | 2 | 28 | 35 | 5 | R) MÁTTYUS Sebestyén |
| PINTÉR Levente | 8 | 36 | 40 | 5 | BÍRÓ Hugó |
| HORVÁTH Gergő | 6 | 42 | 45 | 5 | VIGH Benedek |

Junior Férfi Kard Csapat Magyar Bajnokság

2021. 05. 30.

Vasas SC

Harmadik hely

 BHSE 45/37 BVSC 

| BHSE | Találat | Pontok | Pontok | Találat | BVSC |
|--------------------|---------|--------|--------|---------|------------------|
| HORVÁTH Gergő | 5 | 5 | 3 | 3 | PETRUCZ Mirkó |
| FEKETE-KOVÁCS Máté | 2 | 7 | 10 | 7 | ONDRIK Konrád |
| PINTÉR Levente | 8 | 15 | 13 | 3 | AVARKESZI Dániel |
| FEKETE-KOVÁCS Máté | 5 | 20 | 16 | 3 | PETRUCZ Mirkó |
| HORVÁTH Gergő | 5 | 25 | 16 | 0 | AVARKESZI Dániel |
| PINTÉR Levente | 5 | 30 | 20 | 4 | ONDRIK Konrád |
| FEKETE-KOVÁCS Máté | 5 | 35 | 23 | 3 | AVARKESZI Dániel |
| PINTÉR Levente | 5 | 40 | 31 | 8 | PETRUCZ Mirkó |
| HORVÁTH Gergő | 5 | 45 | 37 | 6 | ONDRIK Konrád |

2021. 05. 30.

Vasas SC

Döntő



 VASAS 44/45 UTE 

| VASAS | Találat | Pontok | Pontok | Találat | UTE |
|-------------------|---------|--------|--------|---------|-------------------|
| VIGH Benedek | 2 | 2 | 5 | 5 | NAGY Kristóf |
| MÁTTYUS Sebestyén | 2 | 4 | 10 | 5 | URBÁN Tamás Etele |
| BÍRÓ Hugó | 10 | 14 | 15 | 5 | KAISER Balázs |
| MÁTTYUS Sebestyén | 6 | 20 | 19 | 4 | NAGY Kristóf |
| VIGH Benedek | 5 | 25 | 21 | 2 | KAISER Balázs |
| BÍRÓ Hugó | 2 | 27 | 30 | 9 | URBÁN Tamás Etele |
| MÁTTYUS Sebestyén | 7 | 34 | 35 | 5 | KAISER Balázs |
| BÍRÓ Hugó | 3 | 37 | 40 | 5 | NAGY Kristóf |
| VIGH Benedek | 7 | 44 | 45 | 5 | URBÁN Tamás Etele |

2021. 05. 30.

Vasas SC

Tableau 9-16 of 4

 GEAC 34/45 NTE 1866 

| GEAC | Találat | Pontok | Pontok | Találat | NTE 1866 |
|------------------|---------|--------|--------|---------|------------------|
| KARÁCSONY Márton | 3 | 3 | 5 | 5 | ZADRAVECZ Máté |
| KECSKEMÉTI Áron | 3 | 6 | 10 | 5 | TÓTH REGŐS Bence |
| LENDVAI Dániel | 3 | 9 | 15 | 5 | KISS Gergely |
| KARÁCSONY Márton | 1 | 10 | 20 | 5 | TÓTH REGŐS Bence |
| LENDVAI Dániel | 3 | 13 | 25 | 5 | ZADRAVECZ Máté |
| KECSKEMÉTI Áron | 4 | 17 | 30 | 5 | KISS Gergely |
| LENDVAI Dániel | 12 | 29 | 35 | 5 | TÓTH REGŐS Bence |
| KARÁCSONY Márton | 2 | 31 | 40 | 5 | KISS Gergely |
| KECSKEMÉTI Áron | 3 | 34 | 45 | 5 | ZADRAVECZ Máté |

2021. 05. 30.

Vasas SC

9. hely



 NTE 1866 31/45 INTERFENCING DSC 

| NTE 1866 | Találat | Pontok | Pontok | Találat | INTERFENCING DSC |
|------------------|---------|--------|--------|---------|----------------------|
| ZADRAVECZ Máté | 2 | 2 | 5 | 5 | KOCSIS Márton |
| TÓTH REGŐS Bence | 2 | 4 | 10 | 5 | BÁNYAY Endre Marcell |
| KISS Gergely | 5 | 9 | 15 | 5 | SÁPI Vince |
| TÓTH REGŐS Bence | 0 | 9 | 20 | 5 | KOCSIS Márton |
| ZADRAVECZ Máté | 6 | 15 | 25 | 5 | SÁPI Vince |
| KISS Gergely | 2 | 17 | 30 | 5 | BÁNYAY Endre Marcell |
| TÓTH REGŐS Bence | 6 | 23 | 35 | 5 | SÁPI Vince |
| KISS Gergely | 3 | 26 | 40 | 5 | KOCSIS Márton |
| ZADRAVECZ Máté | 5 | 31 | 45 | 5 | BÁNYAY Endre Marcell |



2021. 05. 30.

Vasas SC

Tableau 5-8 of 4

 KVSE 40/45 VASAS 2 

| KVSE | Találat | Pontok | Pontok | Találat | VASAS 2 |
|---------------|---------|--------|--------|---------|-----------------|
| BAAKEN Mátyás | 2 | 2 | 5 | 5 | KIS-TAMÁS Bence |
| BAAKEN Solt | 3 | 5 | 10 | 5 | BÍRÓ Huba |
| SZABÓ Márton | 5 | 10 | 15 | 5 | DALLOS Benedek |
| BAAKEN Solt | 1 | 11 | 20 | 5 | KIS-TAMÁS Bence |
| BAAKEN Mátyás | 5 | 16 | 25 | 5 | DALLOS Benedek |
| SZABÓ Márton | 4 | 20 | 30 | 5 | BÍRÓ Huba |
| BAAKEN Solt | 1 | 21 | 35 | 5 | DALLOS Benedek |
| SZABÓ Márton | 15 | 36 | 40 | 5 | KIS-TAMÁS Bence |
| BAAKEN Mátyás | 4 | 40 | 45 | 5 | BÍRÓ Huba |



 BVSC 2 36/45 TFSE 

| BVSC 2 | Találat | Pontok | Pontok | Találat | TFSE |
|---------------------|---------|--------|--------|---------|--------------------|
| GODÓ Frigyes András | 1 | 1 | 5 | 5 | TÓTH Bertalan |
| GASZNER Ádám | 3 | 4 | 10 | 5 | VAJDA Oszkár |
| R) KOMLÓ Márton | 3 | 7 | 15 | 5 | KATUS Donát |
| GODÓ Frigyes András | 2 | 9 | 20 | 5 | VAJDA Oszkár |
| R) KOMLÓ Márton | 0 | 9 | 25 | 5 | TÓTH Bertalan |
| GASZNER Ádám | 10 | 19 | 30 | 5 | R) HANZÉLY Zsombor |
| R) KOMLÓ Márton | 5 | 24 | 35 | 5 | VAJDA Oszkár |
| GODÓ Frigyes András | 7 | 31 | 40 | 5 | R) HANZÉLY Zsombor |
| GASZNER Ádám | 5 | 36 | 45 | 5 | TÓTH Bertalan |

2021. 05. 30.

Vasas SC

7. hely



 BVSC 2 44/45 KVSE 

| BVSC 2 | Találat | Pontok | Pontok | Találat | KVSE |
|---------------------|---------|--------|--------|---------|----------------|
| GASZNER Ádám | 2 | 2 | 5 | 5 | SZABÓ Márton |
| PAPP Zsadány | 2 | 4 | 10 | 5 | BAAKEN Mátyás |
| GODÓ Frigyes András | 10 | 14 | 15 | 5 | PÉCH Kornél |
| PAPP Zsadány | 6 | 20 | 19 | 4 | SZABÓ Márton |
| GASZNER Ádám | 5 | 25 | 31 | 12 | PÉCH Kornél |
| GODÓ Frigyes András | 2 | 27 | 30 | 0 | BAAKEN Mátyás |
| PAPP Zsadány | 7 | 34 | 35 | 5 | R) BAAKEN Solt |
| GODÓ Frigyes András | 3 | 37 | 40 | 5 | SZABÓ Márton |
| GASZNER Ádám | 7 | 44 | 45 | 5 | BAAKEN Mátyás |

2021. 05. 30.

Vasas SC

5. hely

 TFSE 42/45 VASAS 2 

| TFSE | Találat | Pontok | Pontok | Találat | VASAS 2 |
|---------------|---------|--------|--------|---------|-----------------|
| TÓTH Bertalan | 3 | 3 | 5 | 5 | KIS-TAMÁS Bence |
| KATUS Donát | 4 | 7 | 10 | 5 | BÍRÓ Huba |
| VAJDA Oszkár | 1 | 8 | 15 | 5 | DALLOS Benedek |
| KATUS Donát | 3 | 11 | 20 | 5 | KIS-TAMÁS Bence |
| TÓTH Bertalan | 4 | 15 | 20 | 0 | DALLOS Benedek |
| VAJDA Oszkár | 3 | 18 | 30 | 10 | BÍRÓ Huba |
| KATUS Donát | 10 | 28 | 35 | 5 | DALLOS Benedek |
| VAJDA Oszkár | 5 | 33 | 40 | 5 | KIS-TAMÁS Bence |
| TÓTH Bertalan | 9 | 42 | 45 | 5 | BÍRÓ Huba |